

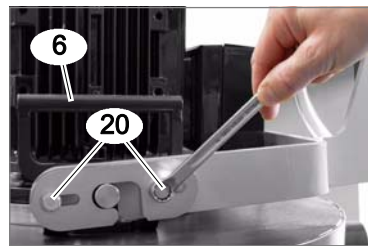

10999148\_es

<b>ES</b>	<b>Desbastadora de suelos FGE 450</b>	
	Traducción del manual de uso original .....	<b>4</b>

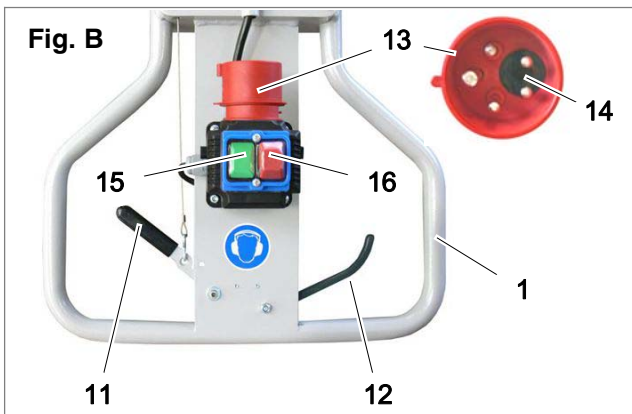
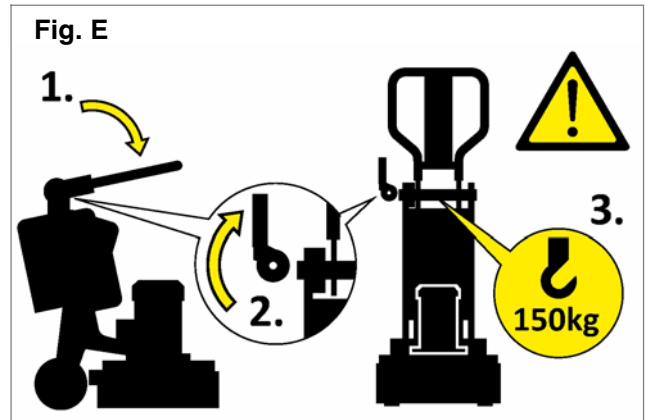

**Fig. F**



**Fig. G**

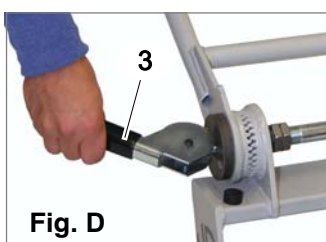
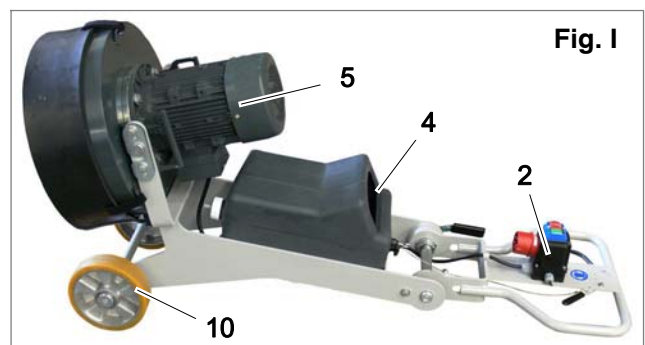
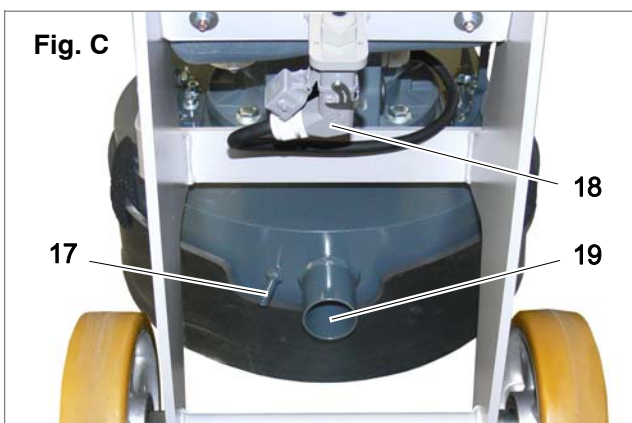
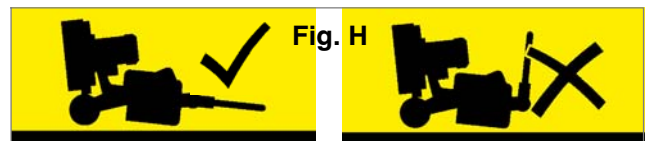

**Fig. D**

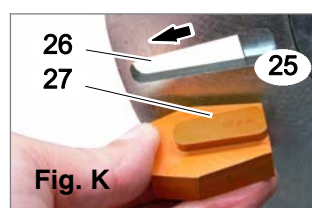
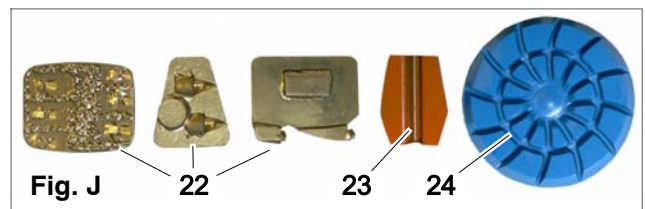

**Fig. K**

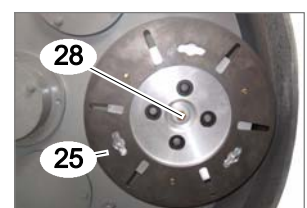

# ES Desbastadora de suelos FGE 450

Traducción del manual de uso original

Fabricante: TYROLIT Hydrostress AG  
Witzbergstrasse 18  
CH-8330 Pfäffikon ZH

Teléfono: +41 (0)44 952 18 18  
Telefax: +41 (0)44 952 18 00  
URL: www.tyrolit.com

Documentación: 10999148\_es

Fecha de edición: 16.01.2018

© TYROLIT Hydrostress AG

TYROLIT Hydrostress AG se reserva todos los derechos. Queda prohibida la reproducción, difusión o modificación en forma alguna de este Manual de instrucciones original, incluidas las traducciones del Manual de instrucciones original, ni siquiera parcialmente, sin autorización por escrito de la empresa TYROLIT Hydrostress AG. De realizarse algún cambio en el producto aquí descrito sin aprobación del fabricante, éste declinará toda responsabilidad por daños. Además, se extinguirá todo derecho de garantía legal y comercial.

## Contenido

<b>Leyenda de las ilustraciones</b> .....	<b>3</b>
<b>1 Indicaciones importantes</b> .....	<b>4</b>
1.1 Símbolos utilizados .....	4
1.2 Responsabilidad y garantía .....	4
<b>2 Seguridad</b> .....	<b>4</b>
2.1 Prevención de accidentes y seguridad ...	4
2.2 Indicaciones de seguridad .....	5
<b>3 Manejo</b> .....	<b>6</b>
3.1 Puesta en servicio de la máquina .....	6
3.2 Funcionamiento .....	7
3.3 Desconectar la máquina .....	7
<b>4 Mantenimiento</b> .....	<b>8</b>
4.1 Servicio de atención al cliente y recambios	8
4.2 Inclinar la máquina .....	8
4.3 Desmontar y montar las herramientas de diamante ETX .....	8
4.4 Desmontar y montar las fresas de superficie	8
4.5 Montar el plato de alojamiento ETX .....	9
4.6 Limpiar la máquina .....	9
4.7 Comprobar los componentes eléctricos ..	9
4.8 Trabajos finales .....	9
<b>5 Recepción y transporte</b> .....	<b>9</b>
5.1 Recepción de la máquina .....	9
5.2 Transporte de la máquina .....	9
<b>6 Datos técnicos</b> .....	<b>10</b>
<b>7 Subsanación de errores</b> .....	<b>11</b>
<b>8 Declaración de conformidad</b> .....	<b>12</b>

## Leyenda de las ilustraciones

Pos.	Fig.	Denominación
1	A/B	Estribo de guía
2	A/I	Cajas de distribución
3	A/D	Palanca de sujeción
4	A/I	Depósito
5	A/I	Motor
6	A/F	Asa de transporte
7	A	Cubierta protectora
8	A	Guardapolvo
9	A	Cinta de velcro
10	A/I	Rueda de transporte
11	B	Palanca (alimentación de agua)
12	B	Interruptor de seguridad
13	B	Enchufe de red (CEE 16 A)
14	B	Inversor de polaridad
15	B	Interruptor ON (verde)
16	B	Interruptor OFF (rojo)
17	C	Toma de agua
18	C	Conexión de enchufe
19	C	Conexión para aspiración de polvo
20	F	Tornillos
21	G	Bloqueo
22	J	Diamantes policristalinos (PKD)
23	J	Diamantes sobre matriz metálica
24	J	Almohadillas de diamante sobre matriz de resina sintética
25	K	Plato de alojamiento ETX
26	K	Escotadura
27	K	Herramienta de diamante ETX
28	K	Tornillo de fijación (ETX)

## 1 Indicaciones importantes

La máquina debe utilizarse únicamente empleando los accesorios del fabricante para el decapado y el desbastado en seco y húmedo de superficies y suelos horizontales planos tales como:

- Hormigón
- Pavimentos
- Pavimentos de resina sintética / asfalto
- Suelos de piedra natural
- Restos de enlucido y colas o adhesivos
- Restos de pavimentos (p. ej. basamentos de espuma)

**¡Cualquier otro uso de la máquina implica riesgos y está prohibido!**

¡El uso conforme a la finalidad prevista incluye también observar las indicaciones del manual de uso, especialmente de las indicaciones de advertencia en ellas contenidas y el cumplimiento de las indicaciones de operación y mantenimiento!



**¡El personal operador debe leer detenidamente y comprender este manual de uso antes de utilizar la máquina!  
¡El manual de uso debe estar siempre a mano!**

¡Leer y observar la documentación y el manual de uso de los proveedores!

¡Cuando la máquina se entregue en préstamo a otras personas, debe acompañarse del manual de uso y advertirse expresamente de su importancia!

### 1.1 Símbolos utilizados

A lo largo de esta documentación se utilizan los siguientes símbolos:



#### Indicaciones de seguridad

Este símbolo indica peligros, prohibiciones y obligaciones que siempre hay que observar, para evitar situaciones peligrosas. En parte, las indicaciones de seguridad se complementan con señales.



Advertencia



Prohibición



Obligación



#### Nota adicional

Este símbolo indica que se trata de información complementaria.

### 1.2 Responsabilidad y garantía

© TYROLIT Hydrostress AG

**TYROLIT Hydrostress AG se reserva todos los derechos, incluidos los de traducción.**

En los siguientes casos, se excluirá la responsabilidad o garantía:

- No observación de las indicaciones o instrucciones contenidas en el manual de uso.
- Operación defectuosa de la máquina o sus dispositivos.
- Mantenimiento insuficiente o mal ejecutado.
- No utilización de los recambios prescritos.
- No utilización, modificación o desmontaje de los dispositivos de seguridad.
- No cumplimiento de los valores de conexión y condiciones ambientales prescritos.

Si la máquina se modifica sin autorización del fabricante, este declinará toda responsabilidad por posibles daños. Además, se extinguirá todo derecho de garantía legal y comercial.

## 2 Seguridad

Este capítulo contiene un resumen de las informaciones más importantes relativas a la seguridad en el manejo de la máquina.

### 2.1 Prevención de accidentes y seguridad

Cuanto se expone a continuación está en conformidad con las leyes, directivas y publicaciones tales como:

- Directiva UE de máquinas
- Directiva UE de responsabilidad de productos
- Ley sobre medios técnicos de trabajo
- Ley sobre seguridad de aparatos
- Ley sobre responsabilidad de producto

Este manual va dirigido a los operadores y al personal de mantenimiento, cuidado y reparación de la máquina y sirve, junto con la documentación técnica, para

- Evitar peligros
- Aprovechar las posibilidades de aplicación conformes al uso previsto de la máquina
- Evitar tiempos de parada y costes de reparación
- Mantener la funcionalidad de la máquina
- Aumentar la vida útil de la máquina

El fabricante y el propietario/usuario de la máquina están obligados a respetar los contenidos y las disposiciones de las directivas de la UE. La efectividad de todas las medidas depende fundamentalmente de la actuación conforme a los requisitos de seguridad de

todas las partes implicadas: fabricante, propietario/ usuario y personal operador.

¡Todas las leyes y directivas (p. ej. la directiva vigente sobre eliminación de residuos), la normativa de prevención de accidentes y los reglamentos técnicos de seguridad de validez general son de obligado cumplimiento al trabajar en la máquina y con la máquina!

## 2.2 Indicaciones de seguridad

Esta máquina se ha fabricado al nivel tecnológico más actual y cumple los reglamentos técnicos de seguridad de validez general. Ello garantiza el máximo grado posible de seguridad en el trabajo. No obstante, la máquina puede suponer una fuente de peligro para la salud y la integridad física de las personas o para los bienes materiales.

 ¡En la máquina pueden trabajar solo aquellas personas encargadas de hacerlo y que tengan la pertinente cualificación!

 ¡Si se constatan daños o deficiencias en la máquina que conlleven riesgo para las personas o los bienes materiales, debe ponerse inmediatamente fuera de servicio e impedir su uso hasta que se haya reparado completamente!



 ¡Los operadores y el personal de mantenimiento a cargo de la máquina deben asegurarse de que no haya nadie en su zona de peligro mientras la máquina se halle en funcionamiento o al realizarse los trabajos de mantenimiento!

¡Se prohíbe trabajar con la máquina a personas portadoras de marcapasos!



 ¡Peligro de lesiones por dispositivos de seguridad desmontados o no en funcionamiento!

¡Se deben comprobar la integridad y la operatividad de los dispositivos de seguridad antes de poner la máquina en funcionamiento!

¡Los dispositivos de seguridad deben estar montados durante el funcionamiento!

 No debe haber obstáculos en las superficies a tratar con la máquina.

 ¡Los letreros de advertencia [→ Fig. E/H] deben ser bien legibles!



 ¡Peligro de lesiones por componentes giratorios de la máquina!

¡La ropa o partes del cuerpo podrían engancharse y resultar arrastradas!

¡Proceder con sumo cuidado y atención!

 ¡Al trabajar en la máquina (reglaje, mantenimiento, puesta a punto, reparación, limpieza etc.), la alimentación eléctrica debe estar separada de la red eléctrica (sacar el enchufe de red)!



 ¡Peligro de muerte por alta tensión!

¡La máquina puede conectarse únicamente a redes eléctricas con protección frente a corrientes de fuga (tipo B)!.

¡Los empalmes de cables de red deben estar protegidos frente a salpicaduras de agua!

¡Toda intervención en el sistema eléctrico debe ser realizada exclusivamente por electricistas debidamente informados y cualificados!



 ¡Peligro de intoxicación por sustancias nocivas para la salud en el lugar de trabajo!

¡Está prohibido comer, beber o fumar en el lugar de trabajo! ¡Para comer se deben utilizar las salas de descanso o los comedores!

 ¡Al finalizar los trabajos, debe procederse al aseo corporal!

 ¡Antes de todo uso se debe realizar una comprobación general de la máquina! ¡Debe prestarse especial atención a posibles piezas deterioradas o sueltas y al desgaste!

¡La máquina solo debe ponerse en funcionamiento en perfecto estado técnico!

¡Está prohibida toda ampliación o modificación de la máquina que pueda menoscabar su seguridad de uso!

 ¡Los trabajos de limpieza y mantenimiento debe realizarlos siempre personal especialista e instruido al respecto!

¡Los trabajos de mantenimiento deben llevarse a cabo según se especifica en el manual de uso!

¡No está permitido el uso de limpiadores a alta presión en la máquina!

 ¡No está permitido poner en funcionamiento la máquina en áreas expuestas a peligro de explosión o sobre materiales inflamables!

### 3 Manejo



 ¡Peligro de lesiones por fragmentos que resulten proyectados durante los trabajos de desbastado!

¡Usar indumentaria de seguridad y gafas protectoras!

¡Usar calzado de seguridad!

¡Usar guantes de seguridad!

¡Proceder con sumo cuidado y atención!



 ¡Peligro de lesiones por generación de ruido excesivo durante los trabajos de desbastado!

¡Durante los trabajos con la máquina se debe usar protección auditiva!



 ¡Peligro de lesiones por formación de polvo durante los trabajos de desbastado!

¡Se debe conectar un sistema extractor de polvo a la máquina o aportar agua durante los trabajos de desbastado!

¡Usar protección respiratoria!

#### 3.1 Puesta en servicio de la máquina

 ¡Observar las indicaciones de seguridad del capítulo 2!

¡De la primera puesta en servicio de la máquina debe encargarse únicamente personal técnico cualificado!

¡Antes de la puesta en servicio de la máquina se debe efectuar una inspección visual!

¡Debe prestarse especial atención a posibles piezas deterioradas o sueltas, al desgaste y a los niveles de llenado!

La superficie a procesar y la herramienta de diamante ETX o el ligado del abrasivo deben estar siempre en consonancia (p. ej. se deben desbastar en húmedo determinadas superficies).

1. Desconectar el conector de red [13, fig. B] de la red.
2. Comprobar el funcionamiento y el estado de las herramientas de diamante ETX y sustituirlas por otras nuevas en caso necesario (→ Capítulo 4.3, página 8).
3. Comprobar si hay objetos sobresalientes en los suelos a desbastar y, de ser así, eliminarlos.
4. **ya sea** (desbastado en seco)
  - Conectar el sistema extractor de polvo en la toma prevista para ello [19, fig. C].**O bien** (desbastado en húmedo)
  - Comprobar el nivel de agua en el depósito [4, fig. A] y rellenar en caso necesario.
5. Sujetar el estribo de guiado [1, Fig. A/B] y asegurarlo para que no se caiga, abrir la palanca de sujeción [3, Fig. A/D].
  - ✓ El estribo de guiado está desbloqueado.
6. Ajustar el estribo de guiado a la posición deseada.

**i** El **funcionamiento** tiene lugar en la posición estándar [Fig. A].

**i** Para el **cambio de herramientas** y para el **mantenimiento** está prevista la posición extendida.

En esa posición se puede inclinar la máquina hacia atrás.

**i** Para el **transporte** de la máquina se puede pivotar el estribo de guiado a la posición frontal.

7. Cerrar la palanca de sujeción (Fig. E).

✓ El estribo de guiado está bloqueado.

8. Colocar la herramienta sobre la superficie a desbastar.

9. Comprobar el correcto asiento y funcionamiento del guardapolvo [8, fig. A] y corregir dado el caso.

➔ El guardapolvo debe estar a una distancia de 3 ... 4 mm de la superficie.

10. ¡Comprobar la integridad y la plena operatividad de los dispositivos de seguridad antes de la puesta en servicio de la máquina!

⚠ ¡Peligro de daños por tensar demasiado el cable de alimentación!

⚠ ¡La toma de enchufe que se use para la alimentación eléctrica debe estar instalada y abastecida conforme a las normativas locales!

⚠ ¡Peligro de lesiones por arranque incontrolado de la máquina!

Antes de enchufar el conector a una toma de corriente, hay que cerciorarse de que la máquina esté apagada.

11. Conectar el cable de conexión (cable de prolongación) a un enchufe adecuado y enchufar el acoplador de red del cable de conexión en el enchufe de red [13, fig. B].

✓ La máquina está ahora operativa.

✓ Ahora puede empezarse a trabajar la superficie a desbastar.

2. Accionar el interruptor de seguridad [12, Fig. B], sujetar firmemente.

3. Presionar el interruptor ON [15, fig. B].

✓ El motor está conectado.  
El portaherramientas gira.

4. Para desbastar en húmedo, accionar la palanca (alimentación de agua) [11, fig. B] según la cantidad de agua necesario (se determina empíricamente).

### 3.3 Desconectar la máquina

⚠ ¡Observar las indicaciones de seguridad del capítulo 2!

⚠ ¡Peligro de lesiones por plato de alojamiento ETX en rotación tras la desconexión de la máquina!  
¡Desconectar la máquina únicamente con las herramientas depositadas sobre el suelo!  
¡El porta-herramientas puede seguir girando libremente algunos segundos (marcha en inercia) tras la desconexión o el soltado del interruptor de seguridad!

1. Dejar de presionar el interruptor de seguridad [12, Fig. B].

2. Presionar el interruptor rojo OFF [16, fig. B].

✓ La máquina está apagada

⚠ ¡Peligro de lesiones por alta tensión eléctrica!  
¡La máquina sigue bajo tensión aún tras apagarla!

¡Para dejar la máquina sin tensión, debe desenchufarse la conexión a la red!

### 3.2 Funcionamiento

⚠ ¡Peligro de lesiones y daños materiales por movimiento incontrolado de la máquina!

¡Antes de pulsar el interruptor de seguridad se debe sujetar la máquina por la empuñadura de la barra de guiado!

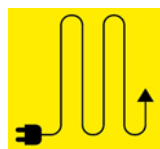

⚠ ¡Peligro de muerte por alta tensión! ¡Sobre el cable de red no deben pasar máquinas, ni debe sufrir aplastamientos o quedar pinzado!

¡Se debe trabajar siempre a distancia del enchufe / sistema de aspiración!

1. Sujetar la máquina por el estribo de guiado [1, fig. A/B].

## 4 Mantenimiento

**!** ¡Observar las indicaciones de seguridad del capítulo 2!



**!** ¡Los operadores y el personal de mantenimiento a cargo de la máquina deben asegurarse de que no haya nadie en su zona de peligro mientras la máquina se halle en funcionamiento o al realizarse los trabajos de mantenimiento!

**!** ¡Las tareas de mantenimiento deben ser realizadas exclusivamente por personal técnico especializado! ¡Dicho personal debe conocer los peligros asociados y el modo de evitarlos y asegurarse contra ellos!

**!** ¡Al trabajar en la máquina (reglaje, mantenimiento, puesta a punto, reparación, limpieza etc.), la alimentación eléctrica debe estar desconectada de la máquina (¡sacar el enchufe de red!)

¡Efectuar los trabajos de limpieza y mantenimiento conforme al manual de instrucciones y comprobar la integridad y funcionalidad de los dispositivos de seguridad!

### 4.1 Servicio de atención al cliente y recambios

Para cualquier consulta sobre servicio de atención al cliente, recambios o reparaciones, póngase en contacto con el fabricante. Para que podamos responder a su consulta con rapidez, debe hacer constar siempre los datos específicos de su máquina. Estos figuran en la placa identificativa de la máquina.

### 4.2 Inclinar la máquina

**!** ¡No inclinar la máquina más que en suelos planos y horizontales!

1. Desconectar el conector de red [13, fig. B] de la red.
2. En caso necesario, accionar la palanca [11, fig. B] y vaciar el depósito [4, fig. A/I].
3. Girar y bloquear el estribo de guiado [1, Fig. A/B] en la posición extendida (→ Capítulo 3.1).
4. Inclinar la máquina y colocarla sobre el suelo (Fig. H/I).

### 4.3 Desmontar y montar las herramientas de diamante ETX

Las características de la superficie a desbastar determinan el tipo o la composición de las herramientas utilizadas.

**i** Todas las herramientas de diamante ETX admitidas para esta máquina [fig. J] se desmontan y montan de la misma manera.

**➔** Conforme a las especificaciones, montar siempre 3 herramientas del mismo tipo y grado de desgaste por cada plato de alojamiento ETX.

Cada plato de alojamiento ETX debe ir equipado con el mismo número de herramientas.

1. Inclinar la máquina (→ Capítulo 4.2).
  2. Mediante un leve golpe con un martillo blando [27, Fig. K], soltar la herramienta del plato de alojamiento ETX [25, Fig. K] y retirarla posteriormente.
  3. Colocar las nuevas herramientas en la escotadura [26, Fig. K] del plato de alojamiento y apretar en el sentido de la flecha (en caso necesario utilizar un martillo blando).
- ➔** Todos los platos de alojamiento deben ir equipados con el mismo número de herramientas de diamante y del mismo tipo. Las alturas de las herramientas de diamante (grado de desgaste) también deben ser idénticas.
4. Enderezar la máquina, pivotar el estribo de guiado a la posición estándar y bloquearlo (→ Capítulo 3.1).

### 4.4 Desmontar y montar las fresas de superficie

1. Inclinar la máquina (→ Capítulo 4.2).
2. Fijar las 3 fresas de superficie a los platos de alojamiento ETX [25, Fig. K] con los tornillos suministrados (3 M8 por cada uno).
3. Enderezar la máquina, pivotar el estribo de guiado a la posición estándar y bloquearlo (→ Capítulo 3.1).

**➔** Todos los platos de alojamiento deben estar equipados con fresas de superficie completas del mismo tipo. El grado de desgaste de todos los elementos de fresado de superficie debe ser idéntico.



#### 4.5 Montar el plato de alojamiento ETX

1. Inclinar la máquina (→ Capítulo 4.2).
2. Deslizar el plato de alojamiento ETX [25, Fig. K] sobre los pernos de guiado y atornillarlo con el tornillo de fijación central M8x20 [28, Fig. K].
3. Enderezar la máquina, pivotar el estribo de guiado a la posición estándar y bloquearlo (→ Capítulo 3.1).

#### 4.6 Limpiar la máquina

1. Inclinar la máquina (→ Capítulo 4.2).
2. Después de utilizarla, limpiar la máquina en seco con un paño o un medio adecuado.
3. Enderezar la máquina, pivotar el estribo de guiado a la posición estándar y bloquearlo (→ Capítulo 3.1).

#### 4.7 Comprobar los componentes eléctricos

 ¡Todos los trabajos en componentes eléctricos de la máquina deben ejecutarse exclusivamente por personal electricista convenientemente informado y cualificado!

 ¡Peligro de incendio por conducciones líneas eléctricas defectuosas!

— ¡Comprobar regularmente la seguridad funcional del cable y el conector de red!

#### 4.8 Trabajos finales

O bien detener la máquina

- a. Desconectar el conector de red [13, fig. B] de la red.
- b. En caso necesario, accionar la palanca [11, fig. B] y vaciar el depósito [4, fig. A/I].

En caso necesario, reducir el alcance:

- c. Pivotar el estribo de guiado a la posición frontal (mediante el motor) y bloquearlo (→ Capítulo 3.1).

O bien

- Volver a poner la máquina en servicio (→ Capítulo 3.1, página 6).

## 5 Recepción y transporte

 ¡Observar las indicaciones de seguridad del capítulo 2!

### 5.1 Recepción de la máquina

El fabricante entrega la máquina completa y embalada.

1. Desembalar la máquina y comprobar que está completa conforme al talón de entrega adjunto.
2. Examinar que no se hayan producido daños por el transporte.
3. ¡Comunicar inmediatamente a la empresa transportista los daños producidos durante el transporte!
4. ¡Comunicar de inmediato al fabricante cualquier reclamación!

 ¡Se declinarán las reclamaciones efectuadas con posterioridad!

### 5.2 Transporte de la máquina



 ¡Solo se permite transportar la máquina estando apagada y con el plato de alojamiento ETX detenido!

 ¡No está permitido levantar cargas adicionales con la máquina!

 ¡Para el transporte, el estribo de guiado [1, Fig. A/B] debe estar siempre bloqueado con la palanca de sujeción [3, Fig. A/D]!

 ¡Peligro de lesiones por cargas pesadas!  
¡Durante el transporte se deben respetar los límites especificados de elevación y soporte de cargas!

¡Usar únicamente elementos de sujeción y transporte dimensionados para el peso y las dimensiones de la carga a transportar! ¡Observar las indicaciones de peso del embalaje y de la documentación adjunta!

¡El gancho de la grúa o el medio de sujeción únicamente se puede fijar al punto previsto para ello [→ Fig. E]!

 ¡Usar calzado de seguridad!  
¡Usar guantes de seguridad!

¡Una carga en suspensión se puede llegar a caer o volcar y provocar lesiones graves!



⚠ ¡Para levantar y bajar la carga se necesitan siempre 2 personas!

¡Levantar la carga solo lo necesario!  
 ¡No situarse bajo cargas en suspensión!  
 ¡Evitar el movimiento pendular de la carga!  
 ¡Mantener una distancia de seguridad apropiada!

¡Al bajarla, no poner las manos ni los pies debajo de la carga!

¡Proceder con sumo cuidado y atención!

⚠ ¡Para un transporte largo o un almacenamiento prolongado se debe cubrir la máquina para protegerla de la suciedad!

La máquina puede transportarse desarmada en 2 piezas y fijada sobre palets para protegerla frente a daños. Para un cambio de ubicación y si el trayecto es breve puede desplazarse la máquina sobre las ruedas de transporte.

1. Detener la máquina (→ Capítulo 4.8)

2. Bien

- a. Fijar todas las piezas sueltas al chasis.
- b. Desplazar la máquina sobre las ruedas de transporte [10, Fig. A/I] hasta la ubicación correspondiente y depositarla allí.

O bien

- a. Retirar la conexión enchufable [18, Fig. C], la toma de agua [17, Fig. C] y, en caso necesario, la conexión del sistema de aspiración de polvo [19, Fig. C].



⚠ ¡Peligro de lesiones por vuelco de chasis!  
 ¡Los siguientes trabajos (b. a d.) únicamente pueden ser realizados por 2 personas! ¡Una persona debe siempre sujetar el chasis por el estribo de guiado [1, Fig. A/B]!

- b. Aflojar los 4 tornillos [20, Fig. F] (¡no sacarlos!) hasta que los pasadores [21, Fig. G] se puedan deslizar.
- c. Deslizar los pasadores a la posición abierta [Fig. G].

- d. Separar el motor del chasis.
- e. En caso necesario (p. ej. para el transporte en camión), apretar los 4 tornillos [20, Fig. F] y fijar todas las piezas sueltas al chasis.
- f. Trasladar el motor y el chasis a la ubicación correspondiente y emplazarlos.
- g. En caso necesario, levantar el motor y el chasis a un medio de transporte adecuado (p. ej. un palet). Utilizar medios de sujeción adecuados (cinchas o cuerdas).

⚠ ¡Al elevarla o transportarla con un vehículo o con los medios correspondientes, la máquina debe estar siempre debidamente asegurada con correas de sujeción!

## 6 Datos técnicos

Denominación	FGE 450
Tensión nominal	400 V, 3~
Frecuencia nominal	50/60 Hz
Corriente nominal	10 A
Potencia nominal	2,2 kW
Cable de conexión	5 x mín. 2,5 mm <sup>2</sup> (máx. 25 m) 5 x mín. 4,0 mm <sup>2</sup> (>25 m)
Velocidad de la herramienta	1200 rpm
Clase de aislamiento	IP 23
Aspiración de polvo	Ø 50
Capacidad del tanque	aprox. 10 litros
Dimensiones (L x A x H)	aprox. 800x 600 x 1050 mm
Anchura de trabajo	Ø 450 mm
Margen	mín. 10 mm
Disco abrasivo	3 x Ø 180 mm
Presión de desbastado	82 kg
Peso	106 kg
Potencia sonora *)	79 dB

\*) medido en condiciones de uso estandarizadas del fabricante según el método HARM.

## 7 Subsanación de errores

**i** ¡La subsanación de errores en la máquina está reservada a personal especializado debidamente cualificado e informado!

Fallo	Causa	Solución
La máquina no arranca.	La alimentación de tensión no está debidamente establecida.	Conectar el cable de conexión (cable de prolongación) a un enchufe adecuado y enchufar el acoplador de red del cable de conexión en el enchufe de red [13, fig. B].
	El cable de conexión está defectuoso.	Sustituir el cable de conexión.
	El interruptor de seguridad [12, Fig. B] está defectuoso.	Sustituir el interruptor de seguridad.
Al utilizar un sistema de aspiración, la campana de aspiración queda pegada al suelo	La distancia entre el anillo de goma y la superficie a desbastar es insuficiente.	Corregir la distancia entre la lengüeta de goma y la superficie a desbastar (→ Capítulo 3.1, página 6).
El perfil de desbastado es irregular.	Las herramientas están sueltas.	Fijar las herramientas.
	Las herramientas están deterioradas o desgastadas.	Sustituir las herramientas.
La máquina se apaga por sí sola.	La máquina está sobrecargada. Se ha disparado el guardamotor (MOP).	<ul style="list-style-type: none"> <li>— ¡Eventualmente, seleccionar otras herramientas (→ Capítulo 4.3, 4.4, página 8).</li> <li>— Reset:                             <ul style="list-style-type: none"> <li>a. Desconectar el conector de red [13, fig. B] de la red.</li> <li>b. Esperar 30 segundos.</li> <li>c. Volver a poner la máquina en servicio (→ Capítulo 3.1, página 6).</li> </ul> </li> </ul>
	El cable de conexión (cable alargador) es demasiado largo.	Consultar la sección mínima y la longitud máxima del cable de conexión (cable alargador) Capítulo 6
	Conexión de red defectuosa.	<p>Comprobar el cable de conexión (cable alargador) y cambiarlo en caso necesario.</p> <p>En caso necesario, utilizar otro enchufe de red.</p>
El portaherramientas gira en el sentido incorrecto	Error de polaridad	Cambiar los pines del conector con el inversor de polaridad [14, fig. B] (utilizar un destornillador).
		En caso necesario, utilizar otro enchufe de red.

## **8 Declaración de conformidad**

---

TYROLIT Hydrostress AG  
Witzbergstrasse 18  
CH-8330 Pfäffikon ZH  
Suiza

Por la presente declaramos que la máquina

**FGE 450**

cumple con las disposiciones de

- Directiva 2006/42/EG  
Máquinas
- Directiva 2014/30/EU  
Compatibilidad electromagnética

Normas armonizadas aplicadas:

- ISO 12100  
Seguridad de máquinas
- EN 60204-1  
Equipamiento eléctrico de máquinas
- EN 61000-6-2/EN 61000-6-4  
Compatibilidad electromagnética

**Esta declaración pierde su validez si se realizan modificaciones o ampliaciones a la máquina sin previa autorización por nuestra parte.**

Pfäffikon, a 16 de enero de 2018

Pascal Schmid  
Director de desarrollo y responsable de la documentación técnica





**TYROLIT Hydrostress AG**  
Witzbergstrasse 18  
CH-8330 Pfäffikon ZH  
Switzerland  
Telefon: +41 (0)44 952 18 18  
Telefax: +41 (0)44 952 18 00  
URL: [www.tyrolit.com](http://www.tyrolit.com)